

ПАСПОРТ.РУКОВОДСТВО ПО ЭКСПЛУАТАЦИИ



Произведено по технологии: VALTEC s.r.l., Via Pietro Cossa, 2, 25135-Brescia, ITALY
Изготовитель: TAIZHOU JIAHENG VALVES CO, LTD, Huxin Village, Chumen Town, Yuhuan County, China



СОЕДИНИТЕЛЬНЫЕ ДЕТАЛИ ТРУБОПРОВОДОВ РЕЗЬБОВЫЕ, ЛАТУННЫЕ

Серия: VTr



ПС - 47259

Паспорт и РЭ разработаны в соответствии с требованиями ГОСТ Р 2.601-2019

ПАСПОРТ.РУКОВОДСТВО ПО ЭКСПЛУАТАЦИИ

1. Модели

Модель	Наименование	Модель	Наименование
VTr.090	Угольник В-В 90°	VTr. 582	Ниппель Н-Н
VTr.091	Угольник В-В 45°	VTr. 583	Пробка Н
VTr.092	Угольник В-Н 90°	VTr. 590	Заглушка В
VTr.093	Угольник Н-Н 90°	VTr. 592	Переходник В-Н
VTr.094	Эксцентрик В-Н	VTr. 592 NE	Соединитель с переходом на «евроконус» В-Н
VTr.095	Эксцентрик Н-Н	VTr. 603	Заглушка с ушком
VTr.130	Тройник В-В-В	VTr. 613	Соединитель с накидной гайкой Н-В
VTr.131	Тройник Н-Н-Н	VTr. 614	Соединитель с накидной гайкой В-В
VTr.132	Тройник В-Н-В	VTr. 651	Ниппель под сгонный ключ Н
VTr.133	Тройник В-Н-Н	VTr. 652	Бочонок Н-Н
VTr.134	Тройник В-В-Н	VTr. 653	Сгон Н-Н
VTr.136	Тройник косой В-В-В	VTr. 655	Контргайка с ребордой
VTr.197	Удлинитель В-Н	VTr. 656	Контргайка по ГОСТ
VTr.198.C	Удлинитель В-Н (хром)	VTr. 660	Футорка под шестигранник
VTr.240	Муфта переходная В-В	VTr. 661	Крестовина двухплоскостная
VTr.270	Муфта В-В	VTr. 750	Тройник переходной В-В-В
VTr. 580	Ниппель переходной Н-Н	VTr. 750.RN	Тройник переходной В-В-В
VTr. 580 NE	Ниппель с переходом на «евроконус» Н-Н	VTr. 751	Водорозетка В-В
VTr. 581	Футорка В-Н	VTr. 760	Крестовина В-В-В-В
		VT.PTV.30	Запирающий колпачок для клапанов терморегуляторов

2. Назначение и область применения

2.1. Латунные резьбовые соединительные детали используются для создания разъемных резьбовых соединений на трубопроводах холодного питьевого, хозяйственного и горячего водоснабжения, отопления, сжатого воздуха и на технологических трубопроводах, транспортирующих газы и жидкости, не агрессивные к материалу соединителей. Соединители могут применяться на трубопроводах, выполненных из любого материала (сталь, медь, латунь, пластик, металлополимер, полипропилен и т.п.).

2.2. Соединения выполняются на трубной цилиндрической резьбе по ГОСТ 6357-81 (ISO 228, EN 10226). Допускается соединение внутренней трубной

Паспорт и РЭ разработаны в соответствии с требованиями ГОСТ Р 2.601-2019

ПАСПОРТ.РУКОВОДСТВО ПО ЭКСПЛУАТАЦИИ

цилиндрической резьбы по ГОСТ 6357 с наружной конической трубной резьбой по ГОСТ 6211-81 (ISO R7).

2.3. Запирающий латунный колпачок VT.VTP.30 предназначен для установки на клапаны терморегуляторы с резьбой по термоголовку M30x1,5 для временного полного перекрытия потока теплоносителя через клапан на период проведения сервисных работ на отопительном приборе (ремонт, замена).

3. Технические характеристики

3.1. Избыточные давления для латунных соединительных деталей

G, дюймы	Номинальное давление, PN, МПа	Максимальное рабочее давление, P _p , МПа при температуре среды, °C		
		120	200	250
1/4"	4,0	4,0	3,2	2,7
3/8"	4,0	4,0	3,2	2,7
1/2"	4,0	4,0	3,2	2,7
3/4"	4,0	4,0	3,2	2,7
1 "	4,0	4,0	3,2	2,7
1 1/4"	2,5	2,5	2,0	1,7
1 1/2"	2,5	2,5	2,0	1,7
2"	2,5	2,5	2,0	1,7

3.2. Параметры резьбы по ГОСТ 6357-81

Обозначение резьбы в дюймах	Наружный диаметр резьбы, мм	Шаг резьбы, мм	Число витков резьбы на 1"
1/4"	13,158	1,337	19
3/8"	16,663	1,337	19
1/2"	20,956	1,814	14
3/4"	26,442	1,814	14
1"	33,250	2,309	11
1 1/4"	41,913	2,309	11
1 1/2"	47,805	2,309	11
2"	59,616	2,309	11

3.3. Прочие технические характеристики

№	Наименование характеристики	Ед. изм.	Значение
1	Рабочая среда		Вода, растворы гликолей до 50%, водяной пар
2	Диапазон номинальных диаметров,	мм	8...50

Паспорт и РЭ разработаны в соответствии с требованиями ГОСТ Р 2.601-2019

ПАСПОРТ.РУКОВОДСТВО ПО ЭКСПЛУАТАЦИИ

	DN		
3	Номинальное давление, DN	МПа	2,5...4,0
4	Диапазон температур рабочей среды:		
4.1.	- для всех деталей кроме VTr.580NE и VTr.198C	°C	-40...+250
4.2.	- для VTr.580NE и VTr.198C	°C	-20...+130
5	Средний полный срок службы	лет	50

4. Материалы

4.1. Соединители выполнены из горячепрессованной латуни марки CW617N по стандарту EN 12165 (соответствует марке LC59-2 по ГОСТ 15527-2004). Соединители (кроме VTr.198C) имеют гальванопокрытие из никеля.

4.2. Удлинитель VTr.198C имеет гальванопокрытие из хрома по медной подложке.

4.3. Ниппель VTr.580NE имеет уплотнительное кольцо из EPDM Sh70, являющееся расходным материалом.

4.4. Соединители с накидной гайкой VTr.613 и VTr.614 комплектуются плоскими прокладками из безасбестового паронита. Прокладки являются расходным материалом.

5. Указания по монтажу

5.1. Монтаж соединителей следует производить в соответствии с требованиями СП 73.13330.2016 «Внутренние санитарно-технические системы».

5.2. Для монтажа хромированных удлинителей VTr.198C следует использовать шестигранный ключ.

5.3. При монтаже фитингов запрещается прикладывать к ним крутящие моменты, превышающие значения, указанные в таблице:

Резьба, дюймы	1/2"	3/4"	1"	1 1/4"	1 1/2"	2"
Предельный крутящий момент (резьба), Нм	30	40	60	80	120	150

5.4. При использовании запирающего колпачка VT.VTP.30 не допускается воздействие на него монтажного инструмента.

Паспорт и РЭ разработаны в соответствии с требованиями ГОСТ Р 2.601-2019



ПАСПОРТ.РУКОВОДСТВО ПО ЭКСПЛУАТАЦИИ

6. Номенклатура и габаритные размеры

VTr.090 Угольник В-В 90°

		<i>G,</i>	<i>A, мм</i>	<i>Вес, г</i>
		1/2"	23	86
		3/4"	29	137
		1"	37	237
		1 1/4"	46	458
		1 1/2"	53	526
		2"	65	954

VTr.091 Угольник В-В 45°

		<i>G,</i>	<i>A, мм</i>	<i>B, мм</i>	<i>Вес, г</i>
		1/2"	36	40	62
		3/4"	43	49	95

VTr.092 Угольник В-Н 90°

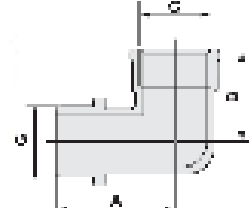
		<i>G,</i>	<i>A, мм</i>	<i>B, мм</i>	<i>Вес, г</i>
		1/4"	21	15	23
		1/2"	35	27	77
		3/4"	44	34	127
		1"	54	41	219
		1 1/4"	68	54	434
		1 1/2"	72	62	554
		2"	87	73	971

VTr.093 Угольник Н-Н

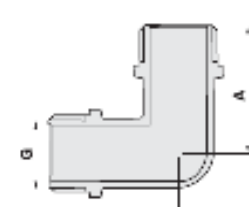
		<i>G,</i>	<i>A, мм</i>	<i>B, мм</i>	<i>Вес, г</i>
		1/2"	35	27	65
		3/4"	44	34	132
		1"	54	41	218

Паспорт и РЭ разработаны в соответствии с требованиями ГОСТ Р 2.601-2019

ПАСПОРТ.РУКОВОДСТВО ПО ЭКСПЛУАТАЦИИ

VTr. 094 Эксцентрик В-Н

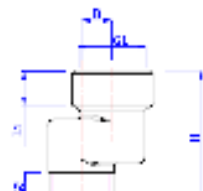
		<i>Обозначение</i>	<i>G1,</i>	<i>G2,</i>	<i>B, мм</i>	<i>H, мм</i>	<i>L1, мм</i>	<i>L2, мм</i>	<i>Вес, г</i>
		1/2"x1/2"x10	1/2"	1/2"	10	43	11	10,5	82
		1/2"x1/2"x20	1/2"	1/2"	20	43	11	10,5	96
		1/2"x1/2"x30	1/2"	1/2"	30	43	11	10,5	109
		3/4"x3/4"x10	3/4"	3/4"	10	49	15	12,5	124
		3/4"x3/4"x20	3/4"	3/4"	20	49	15	12,5	141
		3/4"x3/4"x30	3/4"	3/4"	30	49	15	12,5	158
1"x1"x10	1"	1"	10	49	15	12,5	169		
1"x1"x20	1"	1"	20	49	15	12,5	193		
1"x1"x30	1"	1"	30	49	15	12,5	218		

VTr. 095 Эксцентрик Н-Н

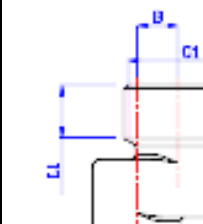
		<i>Обозначение</i>	<i>G1,</i>	<i>G2,</i>	<i>B, мм</i>	<i>H, мм</i>	<i>L1, мм</i>	<i>L2, мм</i>	<i>Вес, г</i>
		1/2"x3/4"x10	3/4"	1/2"	10	46	13	10,5	74
		1/2"x3/4"x20	3/4"	1/2"	20	46	13	10,5	88
		1/2"x3/4"x30	3/4"	1/2"	30	46	13	10,5	102
		3/4"x1"x10	1"	3/4"	10	50	16	12,5	113
		3/4"x1"x20	1"	3/4"	20	50	16	12,5	131
		3/4"x1"x30	1"	3/4"	30	50	16	12,5	146

Паспорт и РЭ разработаны в соответствии с требованиями ГОСТ Р 2.601-2019

ПАСПОРТ.РУКОВОДСТВО ПО ЭКСПЛУАТАЦИИ

VTr.130 Тройник В-В-В

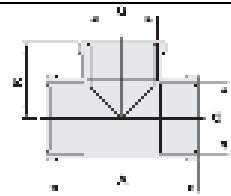

<i>G,</i>	<i>A,</i> <i>мм</i>	<i>B,</i> <i>мм</i>	<i>Вес, г</i>
1/2"	46	23	94
3/4"	58	27	143
1"	69	35	249
1 1/4"	80	40	445
1 1/2"	92	46	524
2"	103	52	843

VTr.131 Тройник Н-Н-Н

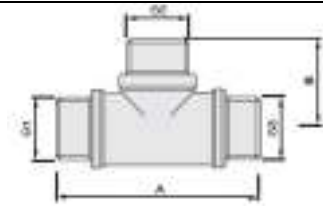

<i>Обозначение</i>	<i>G1,</i>	<i>G2,</i>	<i>G3,</i>	<i>A,</i> <i>мм</i>	<i>B,</i> <i>мм</i>	<i>Вес, г</i>
1/2"x1/2"x1/2"	1/2"	1/2"	1/2"	60	30	101
3/4"x1/2"x1/2"	3/4"	1/2"	1/2"	66	34	120
3/4"x1/2"x3/4"	3/4"	1/2"	3/4"	72	34	130
3/4"x3/4"x1/2"	3/4"	3/4"	1/2"	68	34	139
3/4"x3/4"x3/4"	3/4"	3/4"	3/4"	74	36	159

VTr.132 Тройник В-Н-В

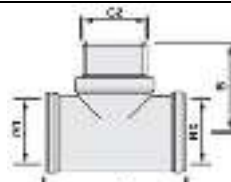

<i>Обозначение</i>	<i>G1</i>	<i>G2</i>	<i>G3</i>	<i>A,</i> <i>мм</i>	<i>B,</i> <i>мм</i>	<i>Вес, г</i>
1/2"x1/2"x1/2"	1/2"	1/2"	1/2"	46	30	98
3/4"x3/4"x1/2"	3/4"	3/4"	1/2"	52	36	150
3/4"x1/2"x1/2"	3/4"	1/2"	1/2"	48	34	142
3/4"x1/2"x3/4"	3/4"	1/2"	3/4"	58	34	136
3/4"x3/4"x3/4"	3/4"	3/4"	3/4"	58	36	145

Паспорт и РЭ разработаны в соответствии с требованиями ГОСТ Р 2.601-2019

ПАСПОРТ.РУКОВОДСТВО ПО ЭКСПЛУАТАЦИИ

VTr.133 Тройник В-Н-Н

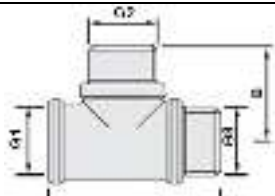

<i>Обозначение</i>	<i>G1</i>	<i>G2</i>	<i>G3</i>	<i>A,</i> <i>мм</i>	<i>B,</i> <i>мм</i>	<i>Вес, г</i>
1/2"x1/2"x1/2"	1/2"	1/2"	1/2"	53	30	98
3/4"x1/2"x1/2"	3/4"	1/2"	1/2"	56	34	138
3/4"x3/4"x1/2"	3/4"	3/4"	1/2"	58	36	157
3/4"x1/2"x3/4"	3/4"	1/2"	3/4"	62	34	145
3/4"x3/4"x3/4"	3/4"	3/4"	3/4"	64	38	164

VTr.134 Тройник В-В-Н

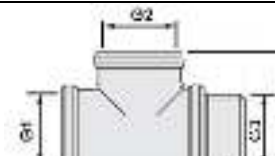

<i>Обозначение</i>	<i>G1</i>	<i>G2</i>	<i>G3</i>	<i>A,</i> <i>мм</i>	<i>B,</i> <i>мм</i>	<i>Вес, г</i>
1/2"x1/2"x1/2"	1/2"	1/2"	1/2"	53	30	105
3/4"x1/2"x3/4"	3/4"	1/2"	3/4"	58	34	144
3/4"x1/2"x1/2"	3/4"	1/2"	1/2"	55	34	140
1/2"x3/4"x3/4"	1/2"	3/4"	3/4"	56	36	140
3/4"x3/4"x1/2"	3/4"	3/4"	1/2"	56	38	152
3/4"x3/4"x3/4"	3/4"	3/4"	3/4"	64	38	168

VTr.136 Тройник косой 25° для погружной гильзы В-В-В

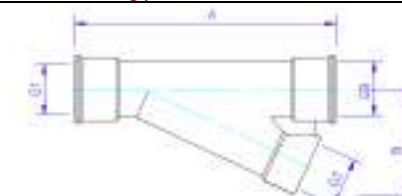

Паспорт и РЭ разработаны в соответствии с требованиями ГОСТ Р 2.601-2019

ПАСПОРТ.РУКОВОДСТВО ПО ЭКСПЛУАТАЦИИ

Обозначение	G1	G2	G3	A, мм	B, мм	Вес, г
1/2"x1/2"x1/2"	1/2"	1/2"	1/2"	109	44	279
3/4"x1/2"x3/4"	3/4"	1/2"	3/4"	109	47	314
1"x1/2"x1"	1"	1/2"	1"	109	50	391

VTr.197 Удлинитель В-Н

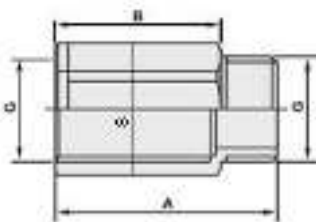

Обозначение	G,	A, мм	B, мм	S, мм	Вес, г
1/2"x10	1/2"	20	10	24	27
1/2"x15	1/2"	25	15	24	34
1/2"x20	1/2"	30	20	24	43
1/2"x25	1/2"	35	25	24	48
1/2"x30	1/2"	40	30	24	54
1/2"x40	1/2"	50	40	24	68
1/2"x50	1/2"	60	50	24	79

VTr.198.C Удлинитель хромированный В-Н



Обозначение	G,	A, мм	B, мм	S, мм	Вес, г
1/2"x10	1/2"	20	10	12	32
1/2"x15	1/2"	25	15	12	39
1/2"x20	1/2"	30	20	12	46
1/2"x25	1/2"	35	25	12	53
1/2"x30	1/2"	40	30	12	59
1/2"x40	1/2"	50	40	12	71

Паспорт и РЭ разработаны в соответствии с требованиями ГОСТ Р 2.601-2019

ПАСПОРТ.РУКОВОДСТВО ПО ЭКСПЛУАТАЦИИ

1/2"x50	1/2"	60	50	12	85
1/2"x60	1/2"	70	60	12	98
1/2"x70	1/2"	80	70	12	113
1/2"x80	1/2"	90	80	12	124
1/2"x100	1/2"	110	100	12	141
3/4"x15	3/4"	27	15	17	65
3/4"x20	3/4"	32	20	17	78
3/4"x25	3/4"	37	25	17	87
3/4"x30	3/4"	42	30	17	96
3/4"x40	3/4"	52	40	17	118
3/4"x50	3/4"	62	50	17	142
3/4"x60	3/4"	72	60	17	157
3/4"x70	3/4"	82	70	17	180
3/4"x80	3/4"	92	80	17	214
3/4"x100	3/4"	112	100	17	268
1"x15	1"	28	15	22	104
1"x20	1"	33	20	22	123
1"x25	1"	38	25	22	139
1"x30	1"	43	30	22	155
1"x40	1"	53	40	22	188
1"x50	1"	63	50	22	222
1"x60	1"	73	60	22	251
1"x70	1"	83	70	22	287
1"x80	1"	93	80	22	335
1"x100	1"	113	100	22	376

VTr.240 Муфта переходная В-В

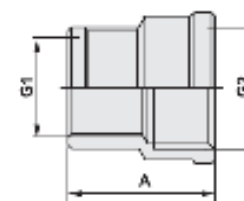

Обозначение	G2,	G1,	A, мм	Вес, г
1/2"x3/8"	1/2"	3/8"	28	41
3/4"x1/2"	3/4"	1/2"	32	77
3/4"x3/8"	3/4"	3/8"	30	64
1"x1/2"	1"	1/2"	40	99

Паспорт и РЭ разработаны в соответствии с требованиями ГОСТ Р 2.601-2019

ПАСПОРТ.РУКОВОДСТВО ПО ЭКСПЛУАТАЦИИ

1"x3/4"	1"	3/4"	39	131
1 1/4"x1/2"	1 1/4"	1/2"	41	149
1 1/4"x3/4"	1 1/4"	3/4"	41	163
1 1/4"x1"	1 1/4"	1"	42	187
1 1/2"x1 1/4"	1 1/2"	1 1/4"	43	227
2"x1"	2"	1"	48	277
2"x1 1/4"	2"	1 1/4"	48	299
2"x1 1/2"	2"	1 1/2"	45	304

VTr.270 Муфта В-В

	<i>G, дюймы</i>	<i>A, мм</i>	<i>Вес, г</i>
	1/2"	30	42
	3/4"	33	70
	1"	35	106
	1 1/4"	47	201
1 1/2"	52	287	
2"	60	423	

VTr. 580 Ниппель переходной Н-Н

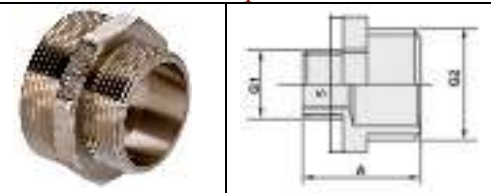
	<i>G2,</i>	<i>G1,</i>	<i>A, мм</i>	<i>S, мм</i>	<i>Вес, г</i>
	3/8"	1/4"	21	17	18
1/2"x1/4"	1/2"	1/4"	22	22	24
1/2"x3/8"	1/2"	3/8"	22	21	27
3/4"x1/2"	3/4"	1/2"	26	27	43
1"x1/2"	1"	1/2"	34	34	88
1"x3/4"	1"	3/4"	34	34	88
1 1/4"x1/2"	1 1/4"	1/2"	35	43	140
1 1/4"x3/4"	1 1/4"	3/4"	35	43	140
1 1/4"x1"	1 1/4"	1"	37	43	150
1 1/2"x1/2"	1 1/2"	1/2"	38	49	156
1 1/2"x3/4"	1 1/2"	3/4"	38	49	153
1 1/2"x1"	1 1/2"	1"	40	49	158
1 1/2"x1 1/4"	1 1/2"	1 1/4"	41	49	177
2"x1/2"	2"	1/2"	39	61	260

ПАСПОРТ.РУКОВОДСТВО ПО ЭКСПЛУАТАЦИИ

2"x3/4"	2"	3/4"	41	61	264
2"x1"	2"	1"	41	61	260
2"x1 1/4"	2"	1 1/4"	41	61	277
2"x1 1/2"	2"	1 1/2"	43	61	266

VTr. 580 NE Ниппель с переходом на «еврокonus» Н-Н

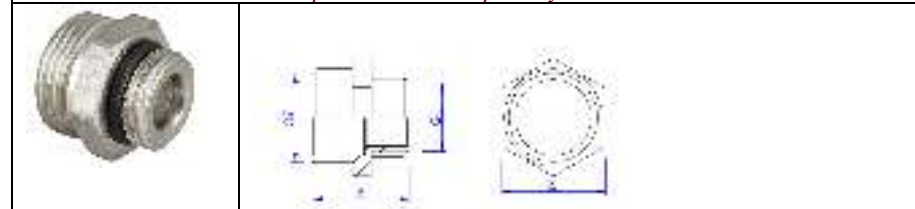

<i>Обозначение</i>	<i>G1,</i>	<i>G2,</i>	<i>A, мм</i>	<i>S, мм</i>	<i>Вес, г</i>
1/2"x3/4"ЕК	1/2"	3/4"ЕК	26	27	52
3/4"x3/4"ЕК	3/4"	3/4"ЕК	27,5	30	63

Расходные материалы и изделия: уплотнительное кольцо

VTr. 581 Футорка В-Н

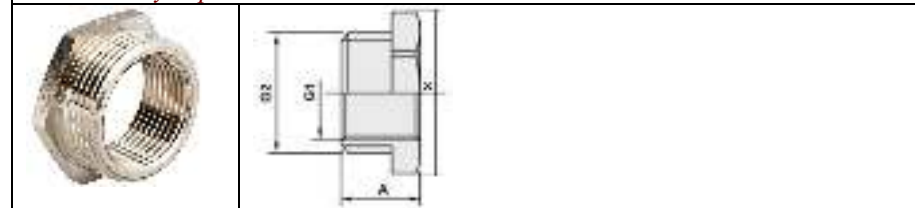

<i>Обозначение</i>	<i>G2,</i>	<i>G1,</i>	<i>A, мм</i>	<i>S, мм</i>	<i>Вес, г</i>
3/8"x1/4"	3/8"	1/4"	12	17	10
1/2"x1/4"	1/2"	1/4"	14	22	25
1/2"x3/8"	1/2"	3/8"	14	22	16
3/4"x1/2"	3/4"	1/2"	15	27	26
1"x1/2"	1"	1/2"	19	34	85
1"x3/4"	1"	3/4"	20	34	55
1 1/4"x1/2"	1 1/4"	1/2"	20	45	183
1 1/4"x3/4"	1 1/4"	3/4"	20	45	151
1 1/4"x1"	1 1/4"	1"	20	45	100
1 1/2"x1/2"	1 1/2"	1/2"	24	50	294
1 1/2"x3/4"	1 1/2"	3/4"	24	50	253
1 1/2"x1"	1 1/2"	1"	24	50	204

1 1/2"x1 1/4"	1 1/2"	1 1/4"	24	50	97
2"x1/2"	2"	1/2"	24	60	307

ПАСПОРТ.РУКОВОДСТВО ПО ЭКСПЛУАТАЦИИ

2"x3/4"	2"	3/4"	24	60	293
2"x1"	2"	1"	24	60	339
2"x1 1/4"	2"	1 1/4"	24	60	295
2"x1 1/2"	2"	1 1/2"	24	60	207

VTr. 582 Ниппель Н-Н

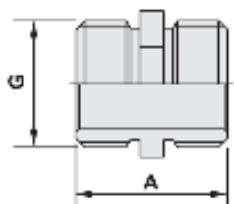

G,	A, мм	Вес, г
1/2"	23	30
3/4"	27	47
1"	30	93
1 1/4"	38	142
1 1/2"	40	175
2"	44	273

VTr. 583 Пробка Н

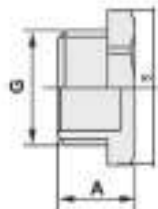

G,	A, мм	S, мм	Вес, г
1/2"	14	24,5	27
3/4"	15	30	43
1"	17	36,5	75
1 1/4"	22	46	136
1 1/2"	24	53	165
2"	26	66	279

VTr. 590 Заглушка В

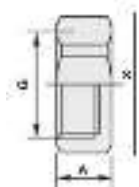

G,	A, мм	S, мм	Вес, г
1/2"	11	24,5	25
3/4"	14	30	42
1"	15	36,5	60
1 1/4"	19	46	113
1 1/2"	22	53	174
2"	24	66	293

VTr. 592 Переходник В-Н



Обозначение	G2,	G1,	A,	B,	S,	Вес, г
			мм	мм	мм	
3/8"x1/4"	3/8"	1/4"	19	10	20	21

Паспорт и РЭ разработаны в соответствии с требованиями ГОСТ Р 2.601-2019

ПАСПОРТ.РУКОВОДСТВО ПО ЭКСПЛУАТАЦИИ

1/2"x1/4"	1/2"	1/4"	19	10	24	25
1/2"x3/8"	1/2"	3/8"	19	10	24	28
3/4"x3/8"	3/4"	3/8"	26	15	31	42
3/4"x1/2"	3/4"	1/2"	26	15	31	62
1"x1/2"	1"	1/2"	26	15	36,5	71
1"x3/4"	1"	3/4"	27	15	36,5	75
1 1/4"x1/2"	1 1/4"	1/2"	30	19	46	135
1 1/4"x3/4"	1 1/4"	3/4"	31	19	46	132
1 1/4"x1"	1 1/4"	1"	32	19	46	142
1 1/2"x1"	1 1/2"	1"	37,5	23,5	53	192
1 1/2"x1 1/4"	1 1/2"	1 1/4"	40	24	53	211
2"x1"	2"	1"	39	26	68	274
2"x1 1/4"	2"	1 1/4"	42	26	68	270
2"x1 1/2"	2"	1 1/2"	44	26	68	283

VTr. 592NE Соединитель с переходом на «евроконус» В-Н

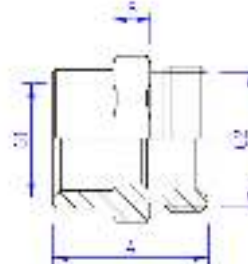

Обозначение	G2,	G1,	A,	B,	S,	Вес, г
			мм	мм	мм	
1/2"x3/4"ЕК	3/4"ЕК	1/2"	28	6,5	27	56
3/4"x3/4"ЕК	3/4"ЕК	3/4"	32	6,5	27	68

VTr. 603 Заглушка с ушком для пломбировки В

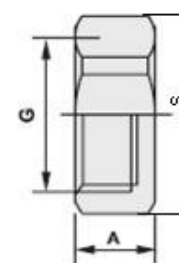

G,	A, мм	S, мм	Вес, г
1/2"	11	24,5	23
3/4"	14	30	41
1"	15	36,5	56

Паспорт и РЭ разработаны в соответствии с требованиями ГОСТ Р 2.601-2019

ПАСПОРТ.РУКОВОДСТВО ПО ЭКСПЛУАТАЦИИ

VTr. 613 Соединитель с накидной гайкой В-Н

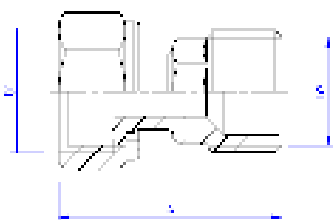

Обозначение	G1,	G2,	A, мм	Вес ,г
1/2"x1/2"	1/2"	1/2"	39	53
3/4"x1/2"	3/4"	1/2"	40	62
3/4"x3/4"	3/4"	3/4"	46	77
1"x3/4"	1"	3/4"	50	127
1"x1"	1"	1"	50	155
1 1/4"x1"	1 1/4"	1"	59	162

Расходные материалы и изделия: прокладка

VTr. 614 Соединитель с накидной гайкой В-В

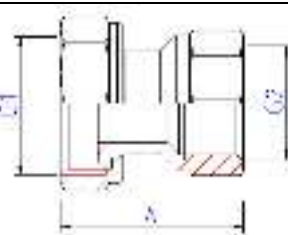

Обозначение	G1,	G2,	A, мм	Вес ,г
3/4"x1/2"	3/4"	1/2"	34	60
1"x3/4"	1"	3/4"	46	96

Расходные материалы и изделия: прокладка

VTr. 651 Ниппель под сгонный ключ Н

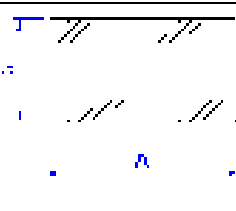

G,	A, мм	Вес, г
1/2"	43	47
3/4"	43	77

ПАСПОРТ.РУКОВОДСТВО ПО ЭКСПЛУАТАЦИИ

VTr. 652 Бочонок Н-Н

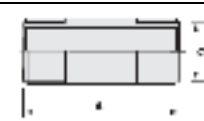

Обозн.	G,	A, мм	Вес,г
1/2"x60	1/2"	60	70
1/2"x80	1/2"	80	97
1/2"x100	1/2"	100	121
1/2"x150	1/2"	150	189
1/2"x200	1/2"	200	255
1/2"x250	1/2"	250	321

VTr. 653 Сгон Н-Н

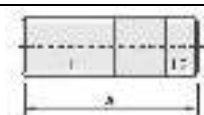

Обозначение	G, дюймы	A, мм	L1, мм	L2, мм	Вес,г
1/2"x80	1/2"	80	40	10	93
1/2"x100	1/2"	100	40	10	114
1/2"x150	1/2"	150	40	10	167
1/2"x200	1/2"	200	40	10	243
1/2"x250	1/2"	250	40	10	319

VTr. 655 Контргайка с реброй В

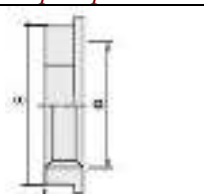

G, дюймы	A, мм	S, мм	Вес, г
1/2"	7	23	13
3/4"	7	30	18
1"	7	36	21
1 1/4"	7	45	33
1 1/2"	10	50,5	49
2"	10	65	112

VTr. 656 Контргайка по ГОСТ В

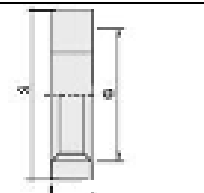

G, дюймы	A, мм	S, мм	Вес, г
1/2"	6,5	32	30
3/4"	6,8	36	32
1"	7	46	74
1 1/4"	7	55	95

ПАСПОРТ.РУКОВОДСТВО ПО ЭКСПЛУАТАЦИИ

VTr. 660 Футорка под шестигранник Н-В

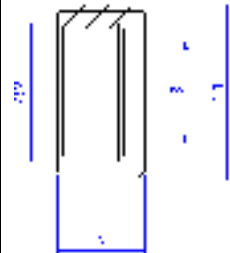

Обозначение	G1	G2	A, мм	S, мм	Вес, г
1/2"x3/8"	1/2"	3/8"	17	12	16
3/4"x1/2"	3/4"	1/2"	17	16	28
1"x3/4"	1"	3/4"	17	20	42

VTr. 661 Крестовина двухплоскостная Н-Н-Н



Вес, г
105

VTr. 750 Тройник переходной В-В-В

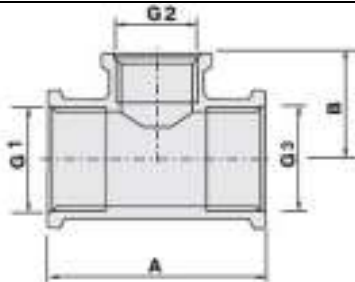

ПАСПОРТ.РУКОВОДСТВО ПО ЭКСПЛУАТАЦИИ

Обозначение	G1,	G2,	G3	A, мм	B, мм	Вес,г
3/4"x1/2"x3/4"	3/4"	1/2"	3/4"	56	27	142
1"x1/2"x1"	1"	1/2"	1"	56	30	196
1"x3/4"x1"	1"	3/4"	1"	62	30	214
1 1/4"x1/2"x1 1/4"	1 1/4"	1/2"	1 1/4"	64	36	329
1 1/4"x3/4"x1 1/4"	1 1/4"	3/4"	1 1/4"	70	36	364
1 1/4"x1"x1 1/4"	1 1/4"	1"	1 1/4"	76	38	423

VTr. 750.RN Тройник переходной В-В-В

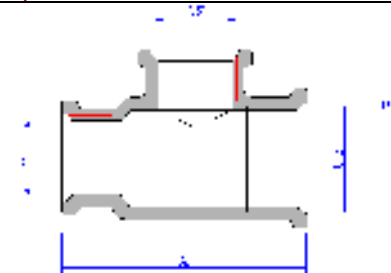

Обозначение	G1,	G2,	G3	A, мм	B, мм	Вес, г
1/2"x3/4"x1/2"	1/2"	3/4"	1/2"	50	30	112
3/4"x1/2"x1/2"	3/4"	1/2"	1/2"	50	30	132
3/4"x3/4"x1/2"	3/4"	3/4"	1/2"	50	30	151

VTr. 751 Водорозетка (угольник с креплением) В-В

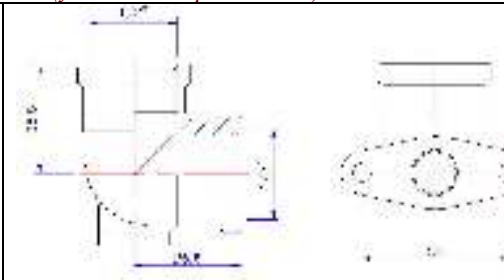

Вес, г
100

ПАСПОРТ.РУКОВОДСТВО ПО ЭКСПЛУАТАЦИИ

VTr. 760 Крестовина В-В-В-В



<i>G, дюймы</i>	<i>A, мм</i>	<i>Вес, г</i>
1/2"	46	106
3/4"	53	163
1"	69	318

VT.VTP.30 Колпачок запирающий для клапанов терморегуляторов

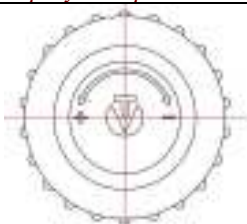
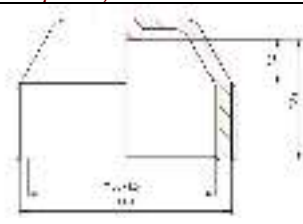

7. Указания по эксплуатации и техническому обслуживанию

7.1. Изделия должны эксплуатироваться при условиях, изложенных в настоящем паспорте.

7.2. Не допускается замораживание рабочей среды внутри изделий.

7.3. При использовании в сетях отопления или теплоснабжения изделие должно эксплуатироваться с соблюдением требований «Правил технической эксплуатации тепловых энергоустановок» от 01.10.2003.

7.4. Рабочая среда не должна способствовать образованию накипи и шлама на внутренних поверхностях изделия, а также вымыванию цинка из латуни. Карбонатный индекс горячей воды, проходящей через корпус изделия, не должен превышать 1,5 мг-экв./дм³. Индекс Ланжелье для воды должен быть больше 0.

8. Условия хранения и транспортировки

8.1. Изделия должны храниться в упаковке предприятия – изготовителя по условиям хранения 3 по таблице 13 ГОСТ 15150-69.

8.2. Транспортировка изделий должна осуществляться в соответствии с условиями 5 по таблице 13 ГОСТ 15150-69.

ПАСПОРТ.РУКОВОДСТВО ПО ЭКСПЛУАТАЦИИ

9. Утилизация

9.1. Утилизация изделия (переплавка, захоронение, перепродажа) производится в порядке, установленном Законами РФ от 04 мая 1999 г. № 96-ФЗ "Об охране атмосферного воздуха" (с изменениями и дополнениями), от 24 июня 1998 г. № 89-ФЗ ((с изменениями и дополнениями), "Об отходах производства и потребления", от 10 января 2002 № 7-ФЗ « Об охране окружающей среды» (с изменениями и дополнениями), а также другими российскими и региональными нормами, актами, правилами, распоряжениями и пр., принятыми во исполнение указанных законов.

9.2. Содержание благородных металлов: *нет*

10. Гарантийные обязательства

10.1. Изготовитель гарантирует соответствие изделия требованиям безопасности, при условии соблюдения потребителем правил применения, транспортировки, хранения, монтажа и эксплуатации.

10.2. Гарантия распространяется на все дефекты, возникшие по вине завода-изготовителя.

10.3. Гарантия не распространяется на дефекты, возникшие в случаях:

- нарушения паспортных режимов хранения, монтажа, испытания, эксплуатации и обслуживания изделия;
- ненадлежащей транспортировки и погрузо-разгрузочных работ;
- наличия следов воздействия веществ, агрессивных к материалам изделия;
- наличия повреждений, вызванных пожаром, стихией, форс - мажорными обстоятельствами;
- повреждений, вызванных неправильными действиями потребителя;
- наличия следов постороннего вмешательства в конструкцию изделия.

10.4. Гарантийные обязательства не распространяются на расходные материалы и изделия, как в части стоимости этих материалов и изделий, так и в части работ по их замене при сервисном обслуживании.

10.5. Производитель оставляет за собой право внесения изменений в конструкцию, улучшающие качество изделия при сохранении основных эксплуатационных характеристик. При этом фактический вес изделия не должен отличаться от веса, заявленного в настоящем паспорте, более, чем на 10%.

11. Условия гарантийного обслуживания

11.1. Претензии к качеству изделия могут быть предъявлены в течение гарантийного срока.

11.2. Неисправные изделия в течение гарантийного срока обмениваются на новые бесплатно. Потребитель также имеет право на возврат уплаченных за

ПАСПОРТ.РУКОВОДСТВО ПО ЭКСПЛУАТАЦИИ

некачественное изделие денежных средств или на соразмерное уменьшение его цены. В случае замены, замененное изделие переходит в собственность сервисного центра.

11.3. Решение о возмещении затрат Потребителю, связанных с демонтажом, монтажом и транспортировкой неисправного изделия в период гарантийного срока принимается по результатам экспертного заключения, в том случае, если изделие признано ненадлежащего качества.

11.4. В случае, если результаты экспертизы покажут, что недостатки изделия возникли вследствие обстоятельств, за которые не отвечает изготовитель, затраты на экспертизу изделия оплачиваются Потребителем.

11.5. Изделия принимаются в гарантийный ремонт (а также при возврате) полностью укомплектованными.

Valtec s.r.l.
Amministratore
Delegato

ПАСПОРТ.РУКОВОДСТВО ПО ЭКСПЛУАТАЦИИ

ГАРАНТИЙНЫЙ ТАЛОН № _____

Наименование товара

СОЕДИНИТЕЛЬНЫЕ ДЕТАЛИ ТРУБОПРОВОДОВ РЕЗЬБОВЫЕ, ЛАТУННЫЕ

№	Модель	Размер	Кол-во

Название и адрес торговой организации _____

Дата продажи _____ Подпись продавца _____

Штамп или печать
торговой организации

С условиями гарантии СОГЛАСЕН:

ПОКУПАТЕЛЬ _____ (подпись)

Гарантийный срок - Десять лет (сто двадцать месяцев) с даты продажи конечному потребителю

По вопросам гарантийного ремонта, рекламаций и претензий к качеству изделий обращаться в сервисный центр по адресу: г. Санкт-Петербург, ул. Профессора Качалова, дом 11, корпус 3, литер «А», тел/факс (812)3247750

При предъявлении претензии к качеству товара, покупатель предоставляет следующие документы:

1. Заявление в произвольной форме, в котором указываются:
 - название организации или Ф.И.О. покупателя, фактический адрес и контактные телефоны;
 - название и адрес организации, производившей монтаж;
 - основные параметры системы, в которой использовалось изделие;
 - краткое описание дефекта.
2. Документ, подтверждающий законность приобретения изделия.
3. Акт гидравлического испытания системы, в которой монтировалось изделие.
4. Настоящий заполненный гарантийный талон.

Отметка о возврате или обмене товара: _____

Дата: «__» _____ 20__ г. Подпись _____

ПАСПОРТ.РУКОВОДСТВО ПО ЭКСПЛУАТАЦИИ

ПАСПОРТ.РУКОВОДСТВО ПО ЭКСПЛУАТАЦИИ